



sectio·tech
Créateur d'ouverture

À chaque ouverture

SON STYLE & SA PERSONNALITÉ

MADE IN
HAUTS-DE-FRANCE

sectio-tech.com

Sommaire



Édito



Jean-Benoit Houssin
Directeur

Le design nous inspire !

Depuis 2 décennies maintenant, nous avons à cœur de vous offrir des produits fiables et de haute qualité pour mettre en valeur votre habitation. Nos portes de garage vous apportent tout le confort en terme d'isolation, de sécurité, d'insonorisation, de lumière...

Mais aussi, parce que chaque habitat est *différent*, et le reflet de *votre* personnalité, nous avons développé une gamme personnalisable à l'infini.

J'en ai rêvé, Sectio l'a fait...

Nous sommes capables de réaliser des projets sur-mesure et personnalisés, confiez-nous vos souhaits, nous ferons tout pour les réaliser !

Je vous invite à découvrir la marque Sectio-tech, et à entrer dans le monde du confort, de l'esthétique et de la sécurité.

→ Exigez la fiabilité et l'expérience

- Entreprise familiale
- Travail en partenariat avec des professionnels reconnus
- Plus de 40 000 portes depuis sa création
- Implantée dans les Hauts-de-France
- Conception sur-mesure et personnalisation

→ Exigez l'engagement et les valeurs

- Valorisation des déchets
- Énergie verte
- Développement de l'apprentissage, transmission des savoirs
- Mobil'ethic



RIO
p.12

Modèle RIO Plafond, STD 7016

■ Projetez-vous EN QUELQUES CLICS

Grâce à notre configurateur de portes, vous pouvez essayer de nombreuses combinaisons de produits et d'options sur votre PC ou votre tablette, confortablement installé chez vous. En quelques clics, configurez la porte de vos rêves en sélectionnant le type de porte, la surface, la teinte et les dimensions.



1.

Rendez-vous sur le configurateur www.sectio-tech.fr

- Renseignez les dimensions de votre porte pour avoir un visuel représentatif.
- Choisissez votre modèle, votre couleur et vos options.
- Importez la photo de votre maison.
- Visualisez votre porte en situation.

2.

Faites confiance à un pro recommandé.

3.

Donnez vie à votre projet.



■ Sérénité & durabilité

PENDANT DES ANNÉES

Chaque étape de la fabrication de nos portes est internalisée, pour une maîtrise parfaite de la qualité. Conception, dessins, fabrication, assemblage : chacune de ces étapes se déroule dans nos bureaux et ateliers par des équipes hautement qualifiées.

Composition des panneaux



Flashez le QRcode pour voir la fiche technique

PROTECTION & ISOLATION

Les portes sectionnelles se distinguent des autres portes de garage par l'isolation thermique.

Panneaux isolés double face acier 40 mm, mousse polyuréthane à haute densité.



Isolation thermique



Panneaux certifiés EN 13501



Isolation phonique



Entretien facile

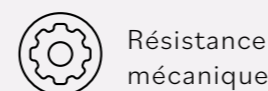

Résistance mécanique



Garantie 10 ans

→ Confort & sécurité

- Étanchéité
- Sécurité anti-pince doigts
- Verrouillage autobloquant par la motorisation
- Réouverture immédiate en cas d'obstacle

→ Les services Sectio

- Ses solutions de rénovation étudiées
- Une assistante technique de proximité
- Un service livraison
- Production rapide



Entretien

Flashez le QRcode pour voir la fiche

Comment bien CHOISIR SA PORTE ?



3 TYPES D'OUVERTURE

Avec notre gamme de portes de garage, vous faites le choix **de la performance, de la solidité et de la fiabilité**. Coté esthétique, c'est à **vous de jouer ! Choisissez** une porte qui vous ressemble, en harmonie avec votre habitat.



→ Bien comprendre les types d'ouvertures

Sectionnelle		Battante ou à vantaux
 Sectionnelle plafond	 Sectionnelle latérale	 Ouverture à la française
<p>La porte de garage sectionnelle plafond est composée de panneaux assemblés à l'horizontale. Le tablier ainsi assemblé, coulisse sur les rails et se refoule à la verticale le long du plafond</p>	<p>La porte de garage sectionnelle latérale est composée de panneaux assemblés à la verticale. Votre porte s'ouvre sur le côté pour venir se loger contre un mur latéral</p>	<p>La porte de garage 1, 2 3 ou 4 vantaux est une porte classique, ouverture en tirant/poussant. Elle nécessite un dégagement intérieur ou extérieur selon le sens d'ouverture choisi</p>
<p>Idéale si vous avez des fenêtres, placards, établis etc sur les murs de votre garage</p>	<p>Parfaite pour les garages avec peu de hauteur sous plafond</p>	<p>Peut être motorisée sur la version 2 vantaux</p>
<p>Meilleure isolation</p>	<p>Ouverture piéton facilitée</p>	
<p>Nombreuses options possibles</p>		

La porte sectionnelle est une réponse à toutes les configurations



→ Sectionnelle plafond

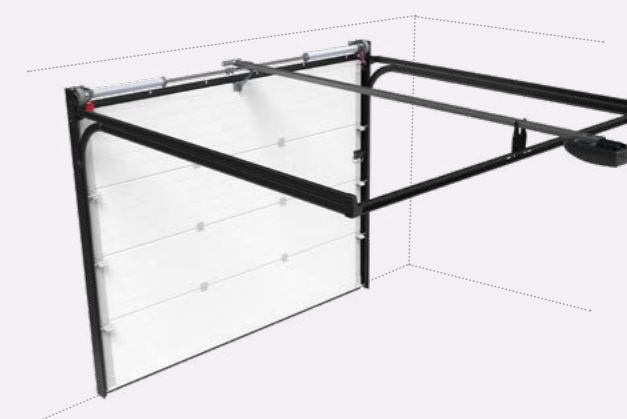

→ Sectionnelle latérale



→ Battante ou à vantaux

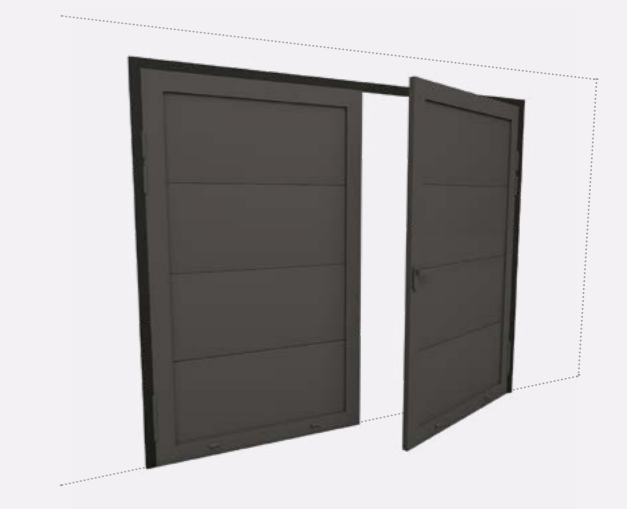

Portes Sectionnelles

PLAFONDS ET LATÉRALES

Chez Sectio-tech, nous sommes convaincus que tout comme vous, ou votre habitation, chaque ouverture doit avoir son style et sa personnalité. Point de passage entre l'extérieur et l'intérieur, votre porte est bien plus qu'un simple aménagement, c'est le détail qui participe à la valeur de votre habitation et qui la rend unique. Année après année, nous avons mis notre expérience et notre savoir faire au service de l'innovation, de la technique et de l'esthétisme des ouvertures. Pour répondre à vos exigences, Sectio-tech vous propose une gamme complète, hautement personnalisable pour rendre votre maison unique, originale et singulière. Comme une invitation au voyage, vous avez le choix de vous laisser guider ou de définir votre propre « itinéraire ». C'est pour vous inspirer et vous permettre de bien choisir, que nous avons conçu ce guide. À mi-chemin entre le cahier d'inspiration et le catalogue, découvrez toutes nos gammes, des plus insolites aux plus contemporaines. Restez ouverts sur toutes les possibilités que vous avez. La seule limite, c'est la vôtre...

→ Panneaux lisses

RIO	p. 14
BERLIN	p. 18
MILAN	p. 20
TOKYO	p. 22

→ Panneaux veinés

MADRID	p. 24
LISBONNE	p. 26
PRAGUE	p. 28
CASABLANCA	p. 30

Teintes	p. 32
Hublots	p. 34
Sections vitrées	p. 36
Décors.....	p. 38
Motorisations	p. 40
Portillons	p. 46
Récapitulatifs	p. 48

Porte sectionnelle plafond

→ Le système qui correspondra le mieux à votre confort d'utilisation.

Kit QR Black



FACILITÉ DE MONTAGE



GAIN DE TEMPS EN POSE



RESSORTS TRACTION OU TORSION



Rail black de série



EN OPTION Verrouillage manuel intérieur

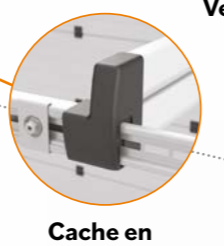

Cache en bout de rail



T30 uniquement



EN OPTION Courbe anti-effraction



Quincaillerie blanche

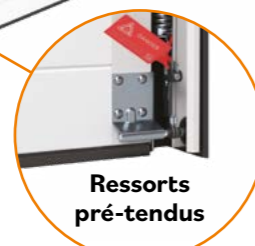

Ressorts pré-tendus



EN OPTION Sabots cornières



Flashez le QRcode pour voir la vidéo

ENCOMBREMENTS

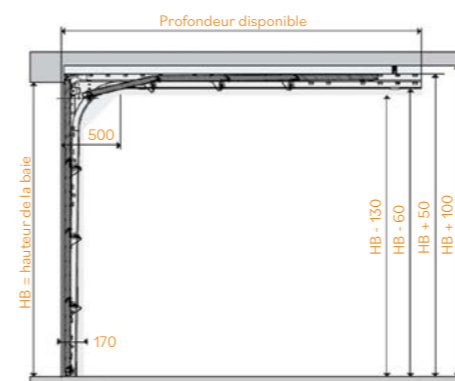
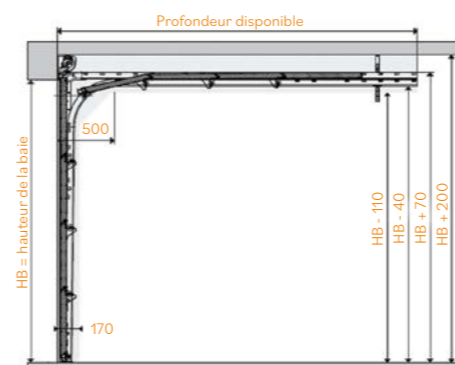
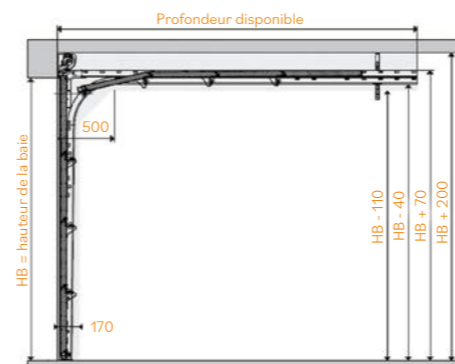

→ Ressorts de torsion ! Hauteur maxi 3000 mm

PORTE QR 200 (ressorts avant)	Manuelle	Motorisée
Écoinçons mini	80 mm	80 mm
Retombée linteau mini	200 mm	200 mm
Profondeur disponible mini	HB+580	HB+1000

→ Ressorts de torsion ! Hauteur maxi 3000 mm

PORTE QR 120 (ressorts arrière)	Manuelle	Motorisée
Écoinçons mini	80 mm	80 mm
Retombée linteau mini	120 mm	120 mm
Profondeur disponible mini	HB+580	HB+1000

→ Ressorts de traction ! Hauteur mini 1880 mm Hauteur maxi 2500 mm

PORTE QR 100 (ressorts latéraux)	Manuelle	Motorisée
Écoinçons mini	90 mm	90 mm
Retombée linteau mini	85 mm	100 mm
Profondeur disponible mini	HB+580	HB+1000

DISPONIBLE AUSSI



Kit QR White

Rails verticaux **Noirs**
Rails de guidage **Blancs**



Kit QR Galva

Rails verticaux **Galva**
Rails de guidage **Galva**

→ La porte en version manuelle comprend :

- Serrure 2 points
- Poignée intérieure/extérieure
- Bloque porte
- Corde de tirage noire pour les portes supérieures à 2 mètres de hauteur

Le kit QR offre de multiples possibilités pour s'adapter à tous les environnements **CONSULTEZ-NOUS**

Porte sectionnelle Latérale

→ Espace optimisé au plafond

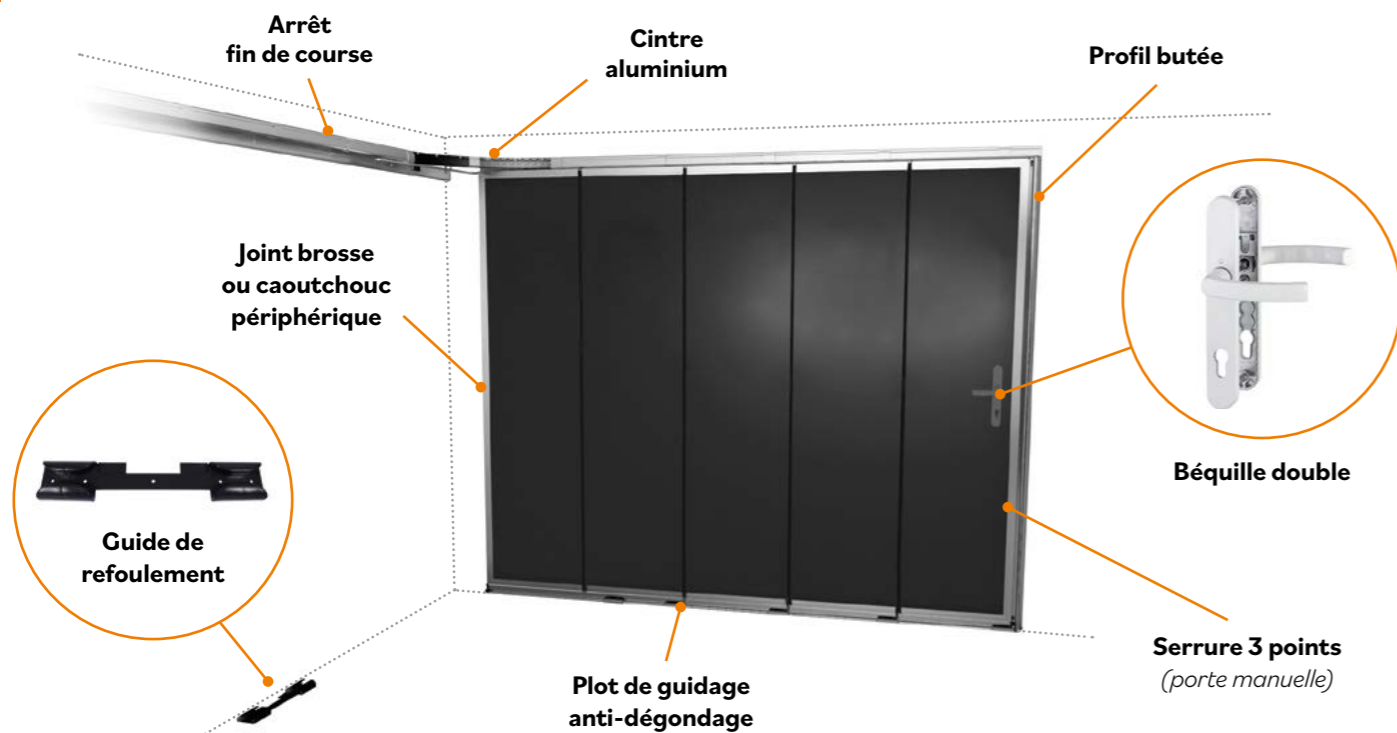

*Intérieur blanc en standard - laquage intérieur en option

LES + PRODUITS

- Rails et seuil en aluminium anodisé
- Avec ou sans portillon
- Refoulement à angle droit (90°), à plat (180°) ou à angle ouvert (de 91° à 179°)
- Ouverture piétonne par émetteurs en version motorisée



ENCOMBREMENTS

→ Portes motorisées

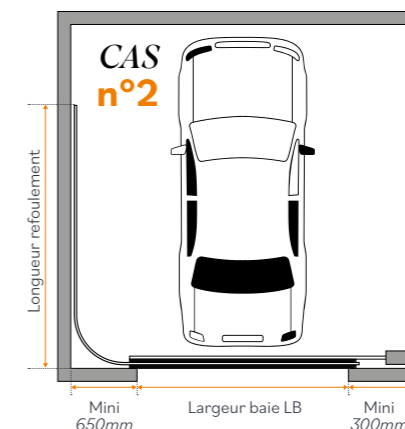
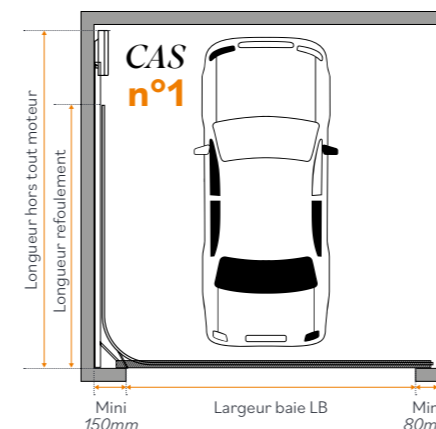

! CAS n°2:
 Refoulement + de 650 mm.
 Si ajout d'un panneau mort alors retour au cas n°1, d'un écoinçon côté refoulement de 150 à 650 mm.

MOTEUR SUR MUR DE REFOULEMENT Version conseillée

- Retombée linteau mini 90 mm
- Écoinçons minimum :
 - Côté refoulement 150 à 650 mm
 - Côté opposé 80 mm
- Hauteur hors tout rail et moteur LB + 1000 mm

MOTEUR FIXÉ AU PLAFOND (avec bras articulé)

- Retombée linteau mini 90 mm
- Écoinçons minimum :
 - Côté refoulement mini 650 mm
 - Côté opposé :
- Sommer 300 mm
- Somfy 550 mm

→ Portes manuelles serrures 3 points

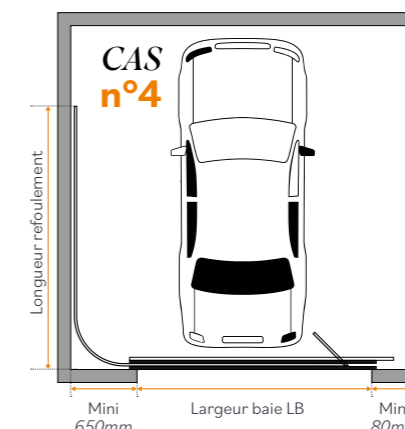
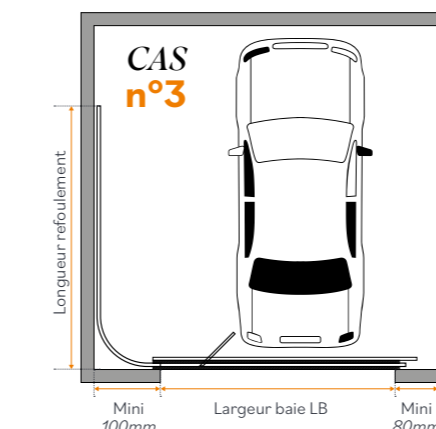

AVEC PORTILLON CÔTÉ REFOULEMENT (3 points)

- Retombée linteau mini 90 mm
- Écoinçons minimum :
 - Côté refoulement 100 à 385 mm
 - Côté opposé 80 mm

AVEC PORTILLON CÔTÉ FERMETURE (3 points)

- Retombée linteau mini 90 mm
- Écoinçons minimum :
 - Côté refoulement mini 650 mm
 - Côté opposé 80 mm



Sectionnelle Latérale



Flashez le QRcode pour voir la vidéo

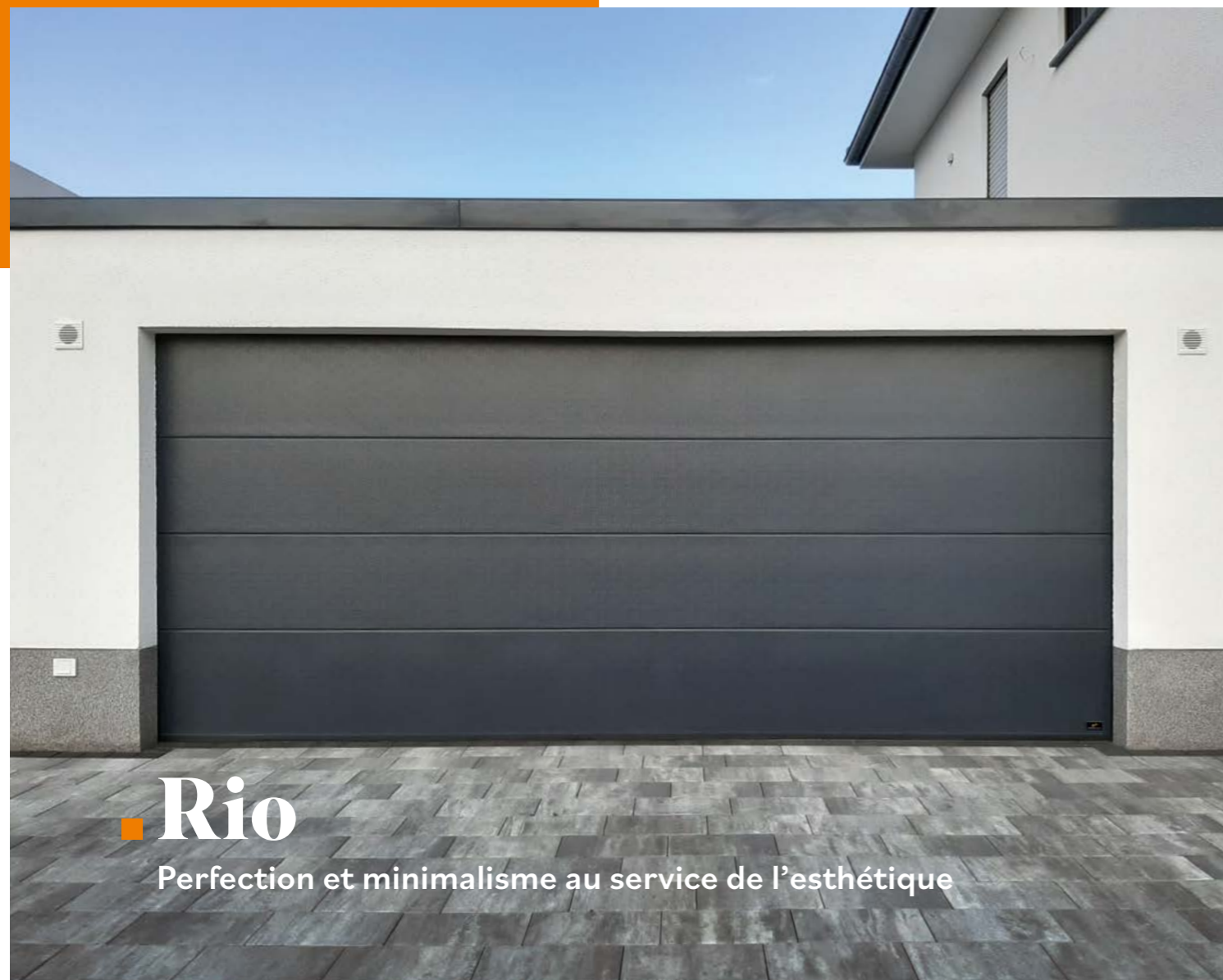

Rio
Perfection et minimalisme au service de l'esthétique

Modèle RIO Plafond, STD 7016

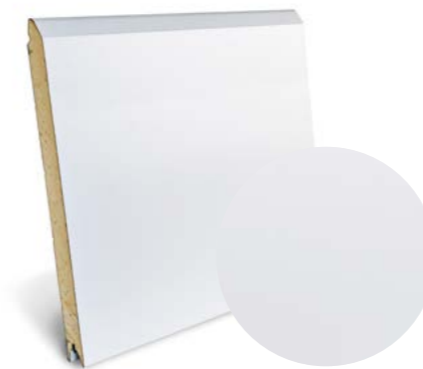

→ **Panneau lisse sans rainure** (40mm)
Tous nos modèles p.48

➤ NOTRE SÉLECTION **HUBLLOT**



→ **Alunox brossé**
Tous nos modèles p.34

▪ Réf. : **I2**



Modèle RIO Plafond, Laquée RAL 9005, Hublots I2

➤ NOS TEINTES **BOIS**

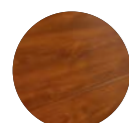

Chêne doré

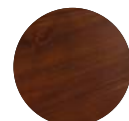

Chêne foncé



Acajou

➤ NOS TEINTES **PRÉFÉRENTIELLES** + d'infos : p.32



DM 716
Équivalent RAL 7016
Gris anthracite



DM 739
Équivalent RAL 7039
Gris quartz

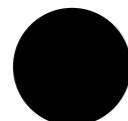

DM 905
Équivalent RAL 9005
Noir foncé



DM 724
Équivalent RAL 7024
Gris graphite



Noir 2100
Sablé

➤ NOS TEINTES **STANDARDS**



STD 7016
Gris anthracite



STD
Blanc

➤ **LAQUAGE**



RAL au choix
(Plus-value)



Modèle RIO Plafond, Laquée RAL 6013

➤ NOTRE SÉLECTION DÉCOR

➔ **Alunox brossé**
Tous nos modèles p.38



▪ Réf. : **D5**



▪ Réf. : **D7**



▪ Réf. : **D8**



Modèle RIO Plafond, STD 7016, Décor D5



“ Un modèle contemporain qui se marie parfaitement à l'architecture de ma maison ”

Porte thermique

Disponible uniquement en modèle RIO

+ **RÉSISTANT**

➔ **PANNEAU 60 MM**

Isolation thermique et acoustique optimale

Tôle intérieur

Mousse polyuréthane

60mm

Tôle extérieur

Film de protection

Joint EPDM

▪ Idéale pour les Maisons Basse Consommation
▪ Épaisseur plus importante pour une meilleure isolation
▪ Porte sécurisée pour dissuader les effractions



Berlin

Pour associer le contemporain et l'intemporel

Modèle BERLIN Plafond, Laquée RAL 7016



Modèle BERLIN Plafond, Laquée RAL 7038, Hublot I1



→ **Panneau lisse rainure centrale** (40mm)
Tous nos modèles p.48

> NOTRE SÉLECTION **HUBLLOT**



→ **Alunox brossé**
Tous nos modèles p.34

▪ Réf. : I1

> NOTRE SÉLECTION **DÉCOR**

→ **Alunox brossé**
Tous nos modèles p.38

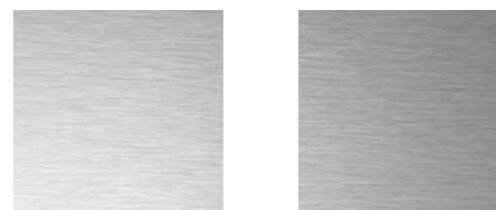

▪ Réf. : D6



Modèle BERLIN plafond, Laquée RAL 7016

> NOTRE **TEINTE STANDARD**



STD
Blanc

> **LAQUAGE**



RAL au choix
(Plus-value)

> **TEINTES BOIS**

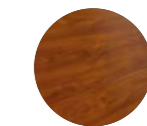

Chêne
doré

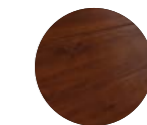

Chêne
foncé



Acajou

Milan

Le juste équilibre du lisse entre originalité et singularité



Modèle BERLIN Plafond, Laquée 7033, Hublot, Plinthe

> NOTRE TEINTE
STANDARD



STD
Blanc

> LAQUAGE



RAL au choix
(Plus-value)

> LES OPTIONS

Accessoires laqués à la couleur de la porte :

- Hublot Alu extérieur/ PVC intérieur petits carrés Ref PC
- Plinthe
- Meneau central

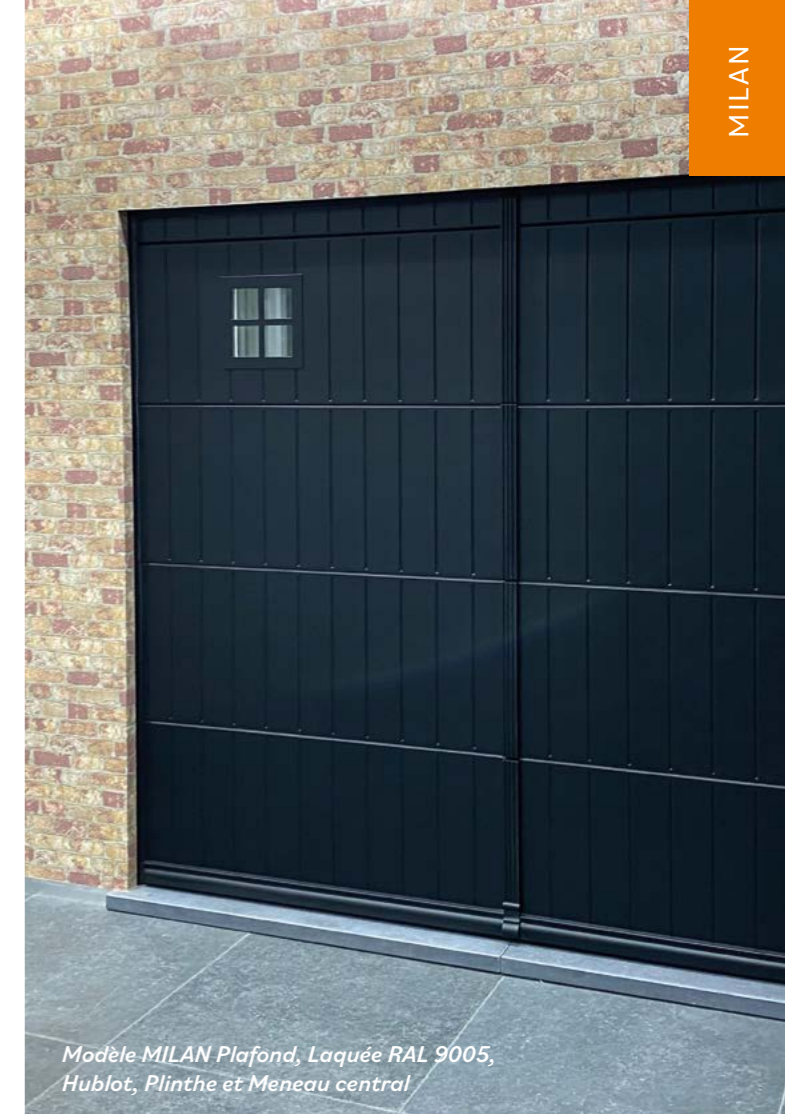

Modèle MILAN Plafond, Laquée RAL 9005, Hublot, Plinthe et Meneau central



→ **Panneau lisse rainures verticales (40mm)**
Tous nos modèles p.48



Tokyo
La rainure avant-gardiste par excellence

Modèle TOKYO Plafond, Deep Mat 716



> NOTRE SÉLECTION DÉCOR

→ **Alunox brossé et insert minéral**
Tous nos modèles p.38



▪ Réf. : **D2**

Modèle TOKYO Plafond, Laquée RAL 7016



→ **Panneau lisse rainure haute (40mm)**
Tous nos modèles p.48

> NOTRE SÉLECTION HUBLOT

→ **Alunox brossé**
Tous nos modèles p.34



▪ Réf. : **I4**



Modèle TOKYO Plafond, STD Blanc

> NOS TEINTES STANDARDS



STD
Blanc

> LAQUAGE



RAL au choix
(Plus-value)

> NOS TEINTES PRÉFÉRENTIELLES



DM 716
Équivalent RAL 7016
Gris anthracite

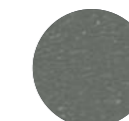

DM 739
Équivalent RAL 7039
Gris quartz



Madrid

La finesse et le raffinement du panneau veiné

Modèle MADRID Plafond, Laquée RAL 7016, Décor D8

NOTRE SÉLECTION HUBLLOT

→ **Alunox brossé**
Tous nos modèles p.34

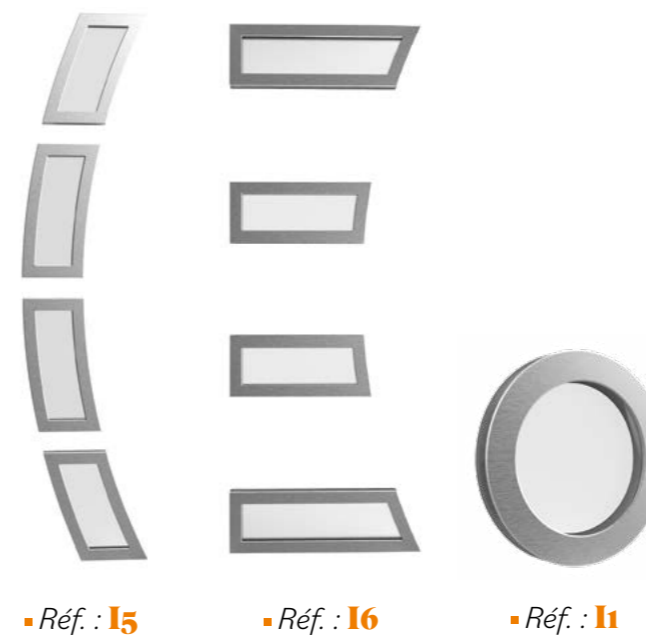

▪ Réf. : I5

▪ Réf. : I6

▪ Réf. : I1

→ Aluminium

Hublot laqué à la couleur de la porte



▪ Réf. : A2

▪ Réf. : A3

NOTRE SÉLECTION DÉCOR



→ **Panneau veiné sans rainure** (40mm)
Tous nos modèles p.48



▪ Réf. : D8



▪ Réf. : D5

NOTRE SÉLECTION NOS TEINTES STANDARD

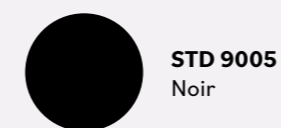

STD 9005
Noir



STD
Blanc

→ LAQUAGE



RAL au choix
(Plus-value)

TEINTES BOIS

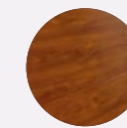

Chêne
doré

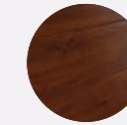

Chêne
foncé

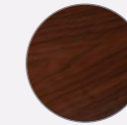

Acajou

“ Très moderne
et toujours unique ”



Modèle MADRID Plafond,
Laquée RAL 7016



Lisbonne

L'harmonie et l'élégance du rainuré

Modèle LISBONNE Plafond, STD Blanc

NOTRE SÉLECTION HUBLLOT

→ PVC
Tous nos modèles p.34

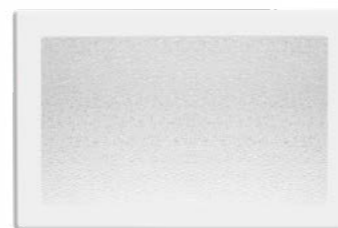

▪ Réf. : P3

→ Inox
Tous nos modèles p.34



▪ Réf. : I3



Modèle LISBONNE Plafond, STD 7016

NOTRE SÉLECTION DÉCOR

→ Alunox brossé et insert minéral
Tous nos modèles p.38



▪ Réf. : D2

NOTRE SÉLECTION DE TEINTES STANDARD



STD 7016
Gris anthracite



STD
Blanc

NOTRE SÉLECTION DE LAQUAGE



RAL au choix
(Plus-value)

NOTRE SÉLECTION DE TEINTES BOIS



Chêne
doré

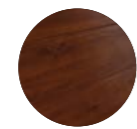

Chêne
foncé



Acajou



→ Panneau veiné rainure centrale (40mm)
Tous nos modèles p.48

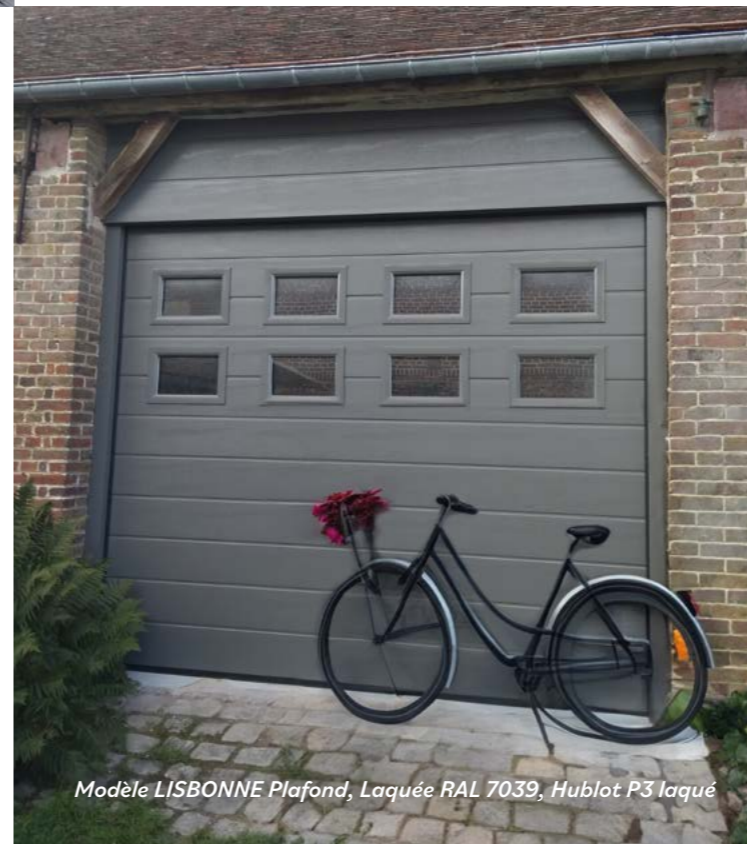

Modèle LISBONNE Plafond, Laquée RAL 7039, Hublot P3 laqué

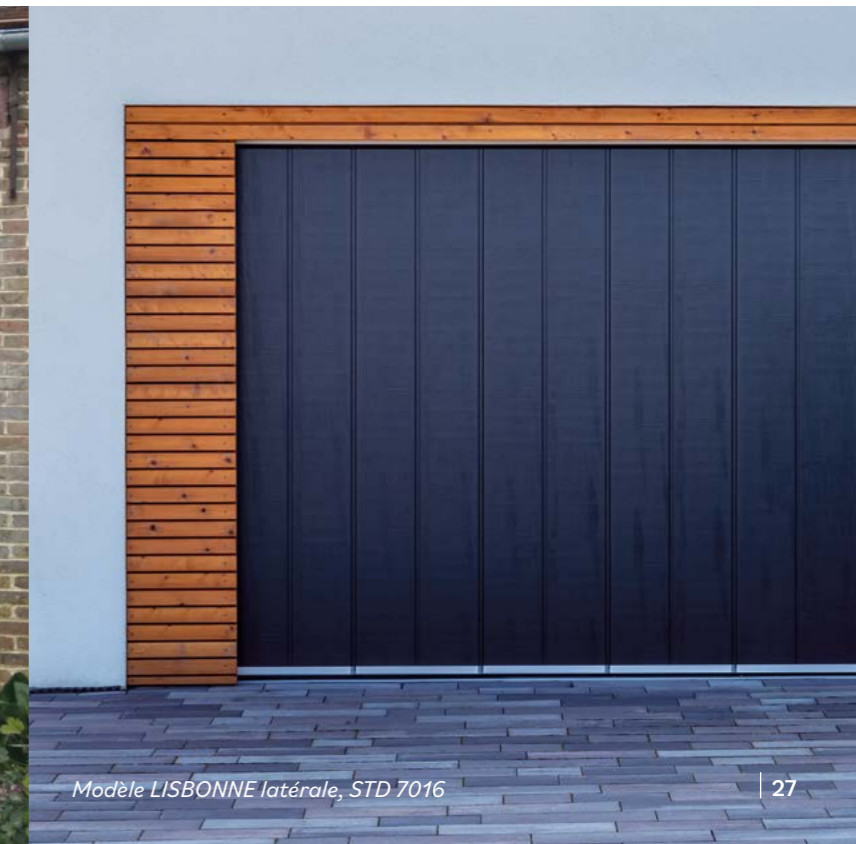

Modèle LISBONNE Latérale, STD 7016



Prague

Pour le style classique indémodable

Modèle PRAGUE Plafond, Laquée RAL 9005

> NOTRE TEINTE STANDARD

○ STD Blanc

> LAQUAGE

🎨 RAL au choix (Plus-value)

> TEINTES BOIS

● Chêne doré

● Chêne foncé

● Acajou

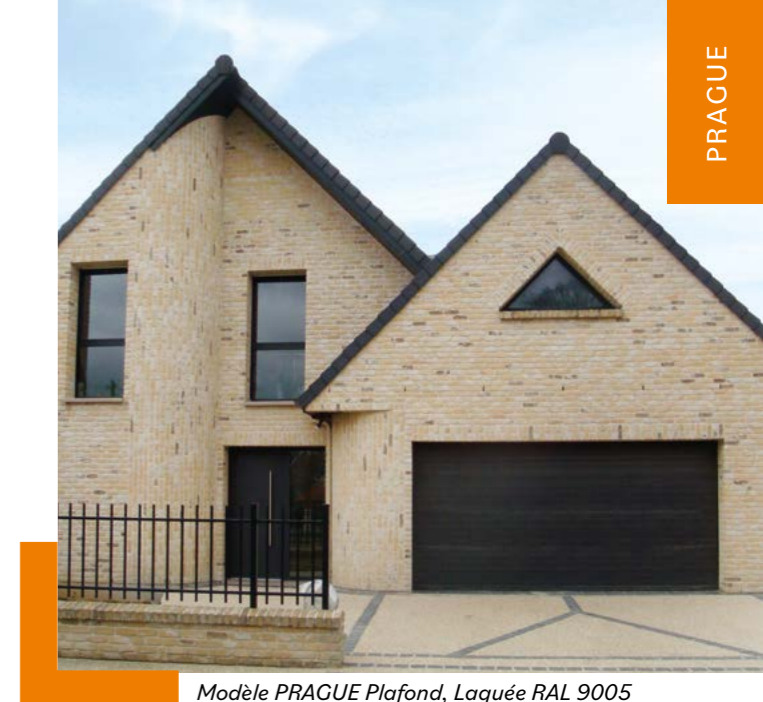

PRAGUE

Modèle PRAGUE Plafond, Laquée RAL 9005

> NOTRE SÉLECTION HUBLOT

→ PVC

Tous nos modèles p.34



▪ Réf. : P1



▪ Réf. : P2



▪ Réf. : P3



28 | Modèle PRAGUE Plafond, Laquée RAL 6004



→ Panneau veiné rainuré (40mm)
Tous nos modèles p.48



Modèle PRAGUE Plafond, Laquée RAL 9005 | 29



Casablanca

Pour assortir le classique et le traditionnel

Modèle CASABLANCA Plafond, Laquée RAL 7016

NOTRE TEINTE STANDARD



STD
Blanc

TEINTES BOIS

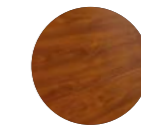

Chêne doré



Chêne foncé

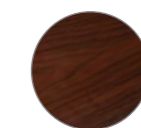

Acajou

LAQUAGE



RAL au choix
(Plus-value)

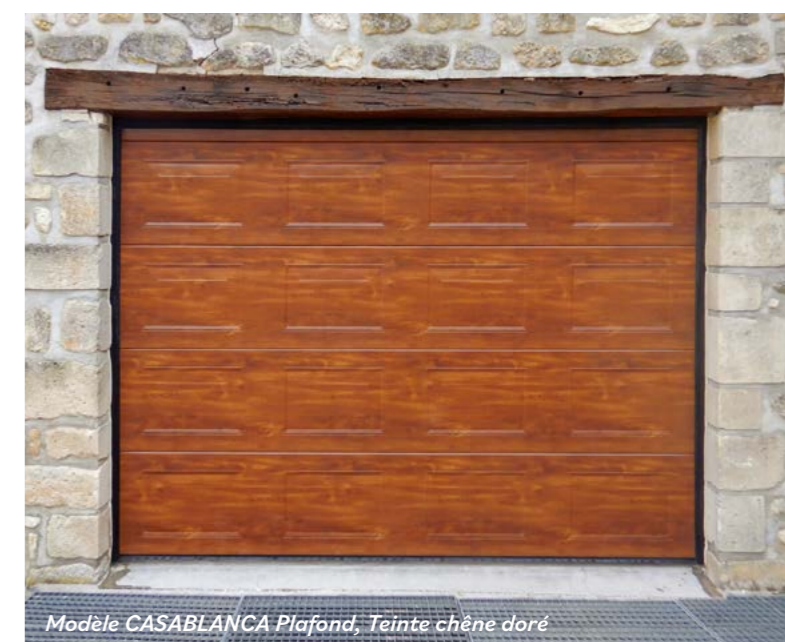

Modèle CASABLANCA Plafond, Teinte chêne doré

Vous ne vous laissez pas influencer par les tendances ?

Cette porte est pour vous.

De style traditionnel, la porte CASABLANCA accentuera l'esprit de votre maison.



→ **Panneau veiné à cassettes** (40mm)
Tous nos modèles p.48



Modèle CASABLANCA Plafond, Laquée RAL 5003

NOTRE SÉLECTION HUBLLOT

→ PVC

⚠ Seuls les hublots rectangulaires P3, A3 et I3 sont compatibles avec le modèle Casablanca



▪ Réf. : P1



TEINTES

Un choix de couleur bien défini !

→ **Standard** (selon typologie du panneau)

La porte de garage, souvent positionnée en façade, est le premier élément visible de votre maison.

Rendez votre porte unique grâce aux teintes disponibles et à la gamme d'accessoires **HUBLOTS** (p.34) et **DÉCORS ALUNOX** (p.36)



RAL 7016
Gris anthracite

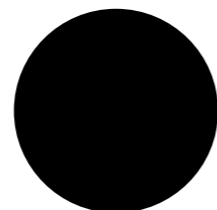

RAL 9005
Noir

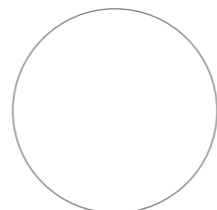

STD
Blanc

→ **Deep Mat, le choix Tendance & Qualité**

Une peinture à l'effet poudré, solide, structurée et très légèrement métallisée, avec un effet mat qui absorbe la lumière et la restitue avec de multiples éclats. Les coloris **Deep Mat** sont particulièrement chics, et se combinent magnifiquement avec des maisons de style contemporain ou moderne.

En 2 mots une finition sablée, très tendance à prix doux :



DM716
Équivalent RAL 7016
Gris anthracite



DM905
Équivalent RAL 9005
Noir

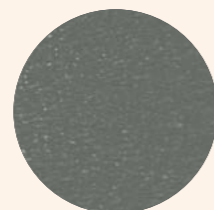

DM739
Équivalent RAL 7039
Gris quartz

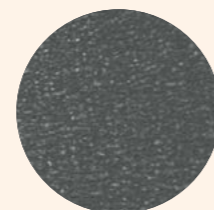

DM724
Équivalent RAL 7024
Gris graphite



Flashez le QRcode pour plus d'infos

→ **Laquage**

Avec notre cabine de laquage, il n'y a plus aucune limite à vos envies, puisqu'au départ d'un nuancier (RAL = 200 teintes) ou d'un code poudre existant chez de nombreux fabricants de châssis, nous pouvons vous assurer une parfaite cohérence entre votre nouvelle porte de garage Sectio-tech et vos menuiseries existantes.



LES + PRODUITS EN OPTION



Pour protéger vos portes contre le vandalisme, nous vous proposons une finition de laquage anti-graffiti.



Si vous habitez à moins de 5 km de la mer, nous vous proposons un laquage Bord de Mer qui ralentit la corrosion due à l'air salin.

→ **Teintes bois**

(disponible sur certains panneaux voir tableau p. 48)



Chêne doré



Chêne foncé

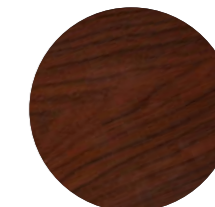

Acajou

→ **Plaxage**



Style classique ou style contemporain, la porte de garage sectionnelle, en plus de ses bonnes performances en sécurité et isolation, offre de nombreuses possibilités de personnalisations grâce à un procédé d'impression numérique qui reproduit de manière très détaillée les effets matières.

La référence mondiale des décors plaxés pour nos portes. La structure polycouche du film renolit offre une tenue exceptionnelle des couleurs dans le temps :

- Résistance à l'air salin, résistance aux rayures et simple d'entretien
- La couche supérieure transparente en **PMMA** protège les couleurs et les motifs contre le ternissement provoqué par les rayonnements **UV** et les autres effets des intempéries.
- Notre gamme **plaxage** offre une grande variété d'effets matières et de teinte bois.

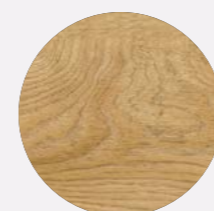

Chêne clair



Chêne noir

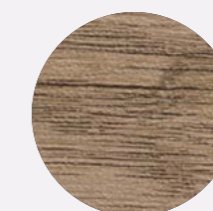

Chêne des montagnes

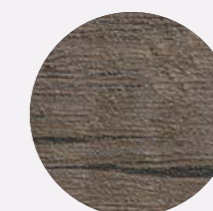

Chêne monumental



Truffle Oak



Noyer



Rustic Steel

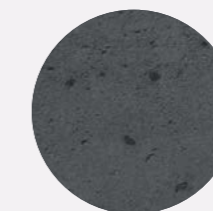

Dark Stone

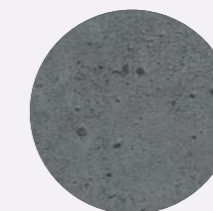

Grey Stone

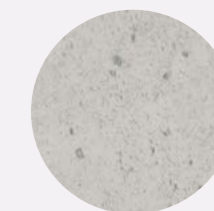

White Stone

HUBLOTS

Laissez entrer la lumière dans votre garage !



→ Notre gamme sans contour**

Double vitrage synthétique clair ou dépoli



Sans-contour carré

▪ Réf. : **SC1**



Sans-contour Line

▪ Réf. : **SC2**

** Uniquement sur modèles RIO et TOKYO laqués



→ Notre gamme Aluminium blanc

(Laquage à la couleur de votre choix)



▪ Réf. : **A1**
Diamètre 280 mm*



▪ Réf. : **A2**
280 x 280 mm*



▪ Réf. : **A3**
354 x 344 mm*

→ Notre gamme Alunox / Minéral

(Ensemble de 2 décors)

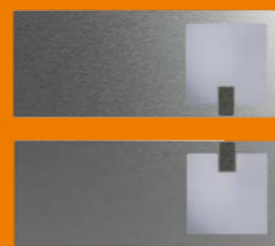

Carré minéral Alunox
▪ Réf. : **I8**

→ Notre gamme PVC

2 choix de vitrage :

Bloc vitre mixte (vitrage 6 mm extérieur, polycarbonate brouillé intérieur)
ou Double vitrage (4-12-33/2)



▪ Réf. : **P1**
Diamètre 280 mm*



▪ Réf. : **P2**
280 x 280 mm*

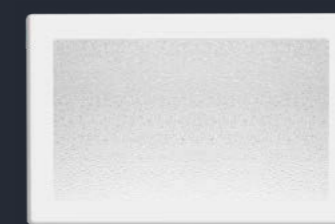

▪ Réf. : **P3**
532 x 365 mm*

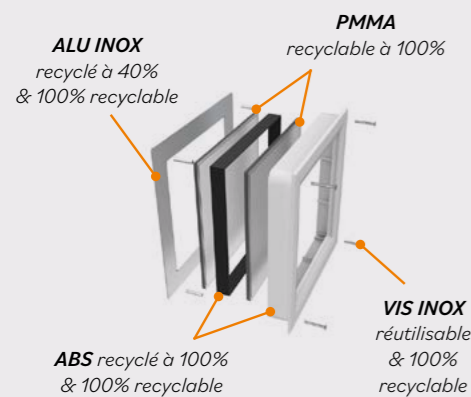

→ Notre gamme Alunox brossé

Thermoplastique ultra transparent et ultra résistant
Double vitrage synthétique clair ou dépoli



▪ Réf. : **I1**
Diamètre 280 mm*



▪ Réf. : **I2**
280 x 280 mm*



▪ Réf. : **I3**
534 x 344 mm*



Line Alunox
▪ Réf. : **I4**
1860 x 180 mm*



Sigma Alunox
▪ Réf. : **I7**
610 x 200 mm*



Arc Alunox
▪ Réf. : **I5**



Arc sectio Alunox
▪ Réf. : **I6*****



Demi lune Alunox
▪ Réf. : **I9**



■ Section vitrée

Modèle Section vitrée Pleine, Verre, Ral 9005



Modèle RIO panneaux bas 1 et 2, Sectio vitrée, Verre, Ral 7030

→ La section vitrée existe en remplissage VERRE recommandé sur les portes résidentielles ou POLYCARBONATE



Modèle RIO, Section Vitrée Haute, Verre, STD 7016



DÉCORS

Mettez du style à votre extérieur !

Imaginez votre décor nous le créons sur-mesure pour vous !



Décor Bois frêne
▪ Réf. : D8



Décor Arc Sectio
▪ Réf. : D9



→ Notre gamme Alunox

- Aluminium anodisé à l'aspect inox brossé résistant aux griffes et à la corrosion
- Libre choix de l'emplacement et du nombre des décors (droite, gauche, milieu, x1, x2, x3, ou +, ...)



Décor Alunox rectangle
▪ Réf. : D1



Décor Alunox minéral
▪ Réf. : D2



Décor Alunox bizauté
▪ Réf. : D3



Décor Alunox ovoïde
▪ Réf. : D4



Décor Access numéro
▪ Réf. : D5



Décor Alunox carré
▪ Réf. : D6



Décor Alunox ligne
▪ Réf. : D7

→ Notre gamme Toile Découpe laser

Inox brossé / Laqué à la couleur de la porte / Bicolore



▪ Réf. : T1

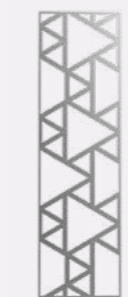

▪ Réf. : T2



▪ Réf. : T3



▪ Réf. : T4



▪ Réf. : T5



Sur porte plafond ou latérale



▪ Réf. : T6



▪ Réf. : T7



▪ Réf. : T8



▪ Réf. : T9



▪ Réf. : T10



SOMMER

MOTORISATION SOMMER

> **DUO**



- Moteur sur rail
- Boitier de commande mural déporté
- Radiocommandes Premium 4 fonctions
- Système de déverrouillage de secours
- Puissance (Newtons) 500 N / 600 N / 800 N
- Vitesse d'ouverture : 240 mm/seconde
- Transmission : Moteur / crémaillère en chaîne

> **PRO +**



- Moteur plus flexible et rapide
- Technologie LED intégrée
- Moteur à autoblocage puissant
- Nombreux accessoires d'extension
- Système de déverrouillage de secours

> **APERTO**



- Boitier en bout de rail avec éclairage LED
- Système de déverrouillage de secours
- Protection contre les effractions. Le moteur est verrouillé à l'arrêt
- Raccordement pour récepteur universel

> **TIGA +**



Besoin d'un moteur à usage collectif ? Ce moteur est fait pour vous !

- Combinaison parfaite de la puissance et de l'intelligence
- Sécurité renforcée grâce à un système sans fil codé
- Déverrouillage d'urgence intégré
- Compatible avec quasiment tous les types de portes

> **APERTO XBOX**



Pas de courant dans votre garage ? Pensez au moteur solaire !

- Convient à toutes les installations et s'adapte à tous les types de portes standards sur batterie mobile sans raccordement au réseau
- Fourni avec 2 batteries échangeables permettant de continuer à faire fonctionner l'automatisme lorsque vous rechargez une batterie (utilisation jusqu'à 2 mois sans recharger)
- Equipé d'un éclairage en LED, économe et moderne
- Possibilité d'ajouter un panneau solaire pour recharger la batterie rendant indépendant l'automatisme

Des produits motorisés innovants, pratiques et fiables pour la sécurité de tous.

Avec votre moteur

PRO+ & DELTA DORE

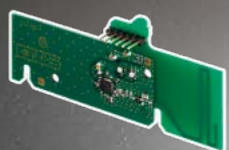

Pilotez l'ouverture et la fermeture de votre porte de garage depuis votre smartphone !



→ **Options supplémentaires**



DIGICODE



GYROPHARE



DÉVERROUILLAGE EXTÉRIEUR



RÉCEPTEUR 2 CANAUX



CELLULES PHOTO ÉLECTRIQUES



CONTACT À CLÉ

→ **Options PRO+**



LOCK Aimant de verrouillage



RELAY Pour éclairage extérieur



LUMI PRO+ Éclairage LED supplémentaire



SENSO Détecteur d'humidité



MOTION Détecteur de mouvement



ACCUPAK Batterie de secours 5 cycles



BUZZER Détecteur de tentative d'effraction



somfy[®]

MOTORISATION SOMFY

→ *Caractéristiques*

- Tête moteur compacte
- Eclairage LED intégré
- Radiocommandes Premium 4 fonctions
- Puissance (Newtons) 800 N / 1000 N
- Vitesse d'ouverture : 180 mm/seconde
- Transmission courroie



SOMFY SOLAIRE



- Une installation simple ! Pas de travaux
- Pas de perte de performance
- Des économies d'énergie à la clé

→ *Sécurité*

- Un rail à courroie
- Un système d'entraînement
- Une prise électrique plafond
- Une fonction arrêt sur obstacle
- Un système anti-soulèvement
- Un système de déverrouillage de secours
- Un ralenti intégré à la fermeture
- Une télécommande 100% sécurisée

+ OPTIONS

- Un éclairage intégré pilotable indépendamment
- Une batterie de secours en cas de panne électrique
- Un système de gestion IO-Homecontrol (sur la gamme DEXXO PRO uniquement)
- Pilotage avec votre smartphone grâce à la TAHOMA

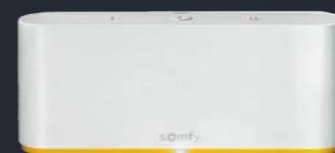

→ *Options supplémentaires*



CONTACT À CLÉ ENCASTRABLE



CONTACT À CLÉ SAILLIE



DIGICODE RTS



COMMANDE MURALE RTS



CELLULES PHOTOELECTRIQUES



FEU ORANGE



DIGICODE IO



COMMANDE MURALE IO

sectio  MOTOR



MOTORISATION SECTIO MOTOR

→ Caractéristiques

- Démarrage et arrêt en douceur
- Alarme de maintenance
- Fermeture automatique paramétrable
- Demi ouverture possible
- Équipé d'un bandeau LED qui vous servira de lumière de courtoisie
- Câblage facilité grâce à sa trappe d'accès et à ses borniers enfichables
- Rail anti effraction : si la porte est forcée, le rail se bloque et empêche la manœuvre de la porte.
- Pour des portes de superficie maximum de 15m²



- Application compatible avec votre smartphone pour l'ouverture et fermeture de votre propre de garage



**Avec lui, c'est simple,
rien n'est compliqué !**

→ Options supplémentaires



FEU ORANGE

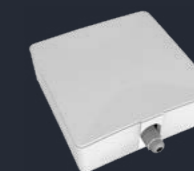

RÉCEPTEUR WP



CELLULES PHOTOELECTRIQUES



BATTERIE ARC & ULTRA



→ *Caractéristiques*

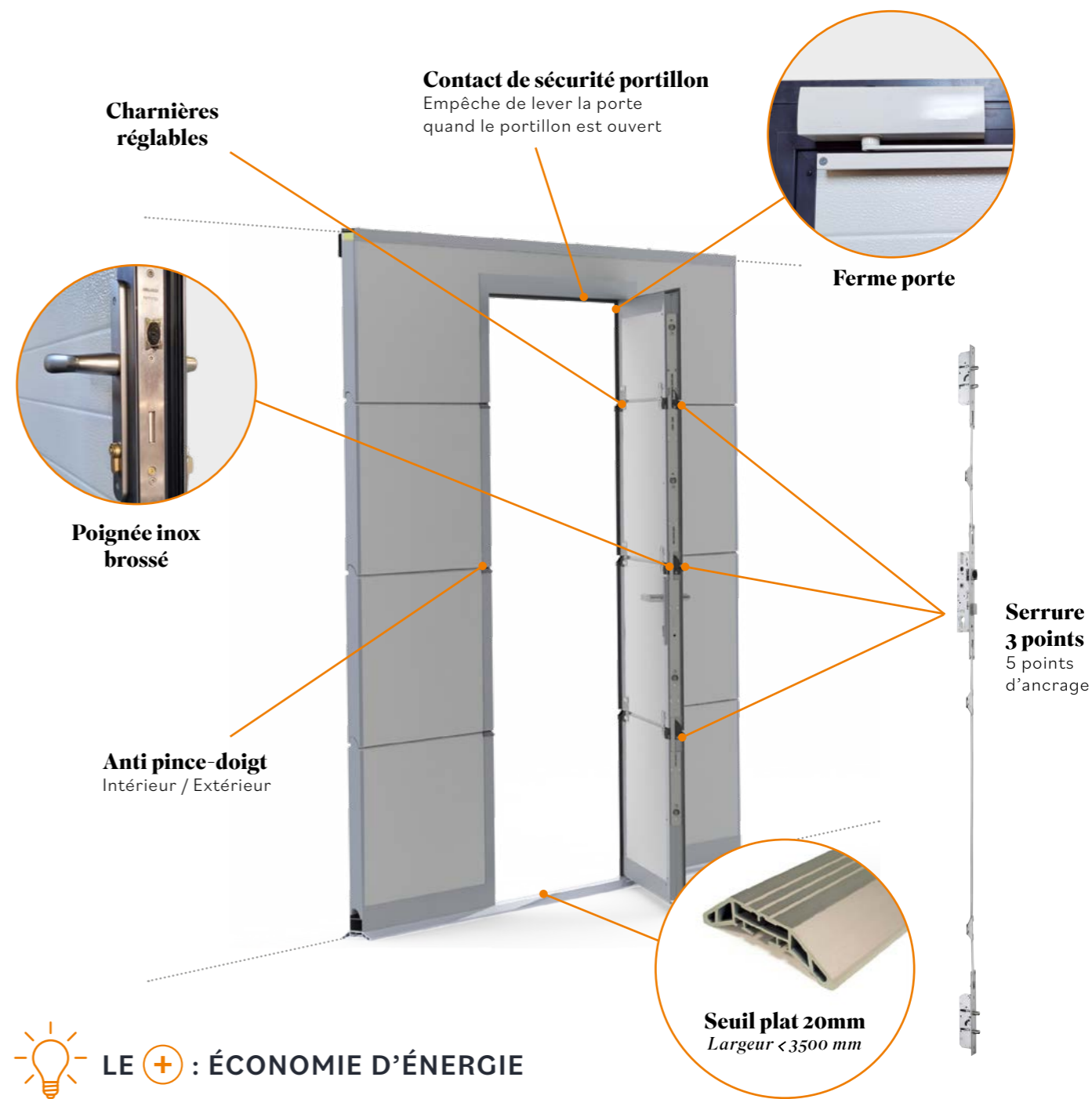

LE (+) : ÉCONOMIE D'ÉNERGIE

→ *Choix du positionnement du portillon (poussant droit ou gauche)*

Attention : si Ressort traction position centrale du portillon obligatoire

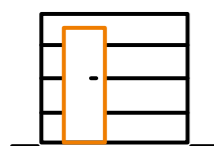

Au bord gauche
400mm min

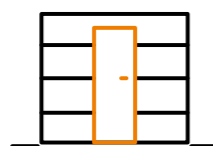

Centré
Vérifiez la faisabilité
avec votre conseiller

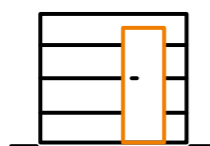

Au bord droit
400mm min

En savoir plus + :



Flashez
le QRcode

→ **Option :**

Gâche électrique
(compatible serrure 1 point)

- **Largeur du portillon**
800 mm* (en standard)
- **Ouverture extérieure**
- **Largeur porte > à 3500mm**
Seuil plat remplacé par
marche d'environ 80mm
- **Ferme-porte**
en série

PANNEAUX LISSES

PANNEAUX VEINÉS

TABLEAU RÉCAPITULATIF

Type de panneau	Rio	Berlin	Milan	Tokyo
• Style	<i>Lisse sans rainure</i>	<i>Lisse mono rainuré</i>	<i>Lisse rainures verticales</i>	<i>Lisse rainure haute</i>
• Sectionnelle Plafond	✓	✓	✓	✓
• Sectionnelle Latérale	✓	✓	✓	✓
• Épaisseur Panneau 40 mm	✓	✓	✓	✓
• Épaisseur Panneau 60 mm	✓			

		Teintes			
		Rio	Berlin	Milan	Tokyo
STD Blanc		✓	✓	✓	✓
STD 7016		✓			
STD 9005					
TB chene doré		✓	✓		+ de délai
TB chene foncé		✓	✓		+ de délai
TB acajou		✓	✓		+ de délai
DM 716		✓			✓
DM 905		✓			+ de délai
DM 739		✓			✓
DM 724		✓			+ de délai
N2100		✓			
Autres RAL		✓	✓	✓	✓
Plaxage		✓			

		Hublots			
		Rio	Berlin	Milan	Tokyo
P1 PVC rond		✓	✓	✓	✓
P2 PVC carré		✓	✓	✓	✓
P3 PVC rectangle		✓	✓	✓	✓
A1 ALU rond		✓	✓	✓	✓
A2 ALU carré		✓	✓	✓	✓
A3 ALU rectangle		✓	✓	✓	✓
I1 ALUNOX rond		✓	✓	✓	✓
I2 ALUNOX carré		✓	✓	✓	✓
I3 ALUNOX rectangle		✓	✓	✓	✓
I4 ALUNOX Line		✓	✓	✓	✓
I5 ALUNOX Arc		✓	✓	✓	✓
I6 ALUNOX Arc Sectio		✓	✓	✓	✓
I7 ALUNOX Sigma		✓	✓	✓	✓
I8 ALUNOX Carré minéral		✓	✓	✓	✓
I9 ALUNOX demi-lune verticale		✓	✓	✓	✓
PC Petit Carré		✓	✓	✓	✓
SC1 Sans Contour Carré		✓			✓
SC2 Sans Contour Line		✓			✓
SV Section Vitrée		✓			✓

		Décors			
		Rio	Berlin	Milan	Tokyo
D1 ALUNOX rectangle		✓	✓		✓
D2 ALUNOX minéral		✓	✓		✓
D3 ALUNOX bizauté		✓	✓		✓
D4 ALUNOX ovoïde		✓	✓		✓
D5 ALUNOX numéro		✓			✓
D6 ALUNOX carré		✓	✓		✓
D7 ALUNOX ligne		✓	✓		✓
D8 Bois frêne		✓			✓
D9 Arc Sectio		✓*			
T1 à T10 Tôle découpe laser		✓			

* Seulement en sectionnelle plafond

Type de panneau	Madrid	Lisbonne	Prague**	Casablanca
• Style	<i>Veiné sans rainure</i>	<i>Veiné mono rainuré</i>	<i>Veiné rainures horizontales</i>	<i>Veiné à cassettes</i>
• Sectionnelle Plafond	✓	✓	✓	✓
• Sectionnelle Latérale	✓	✓	✓	Seulement en motorisée
• Épaisseur Panneau 40 mm	✓	✓	✓	✓
• Épaisseur Panneau 60 mm				

		Teintes			
		Madrid	Lisbonne	Prague	Casablanca
STD Blanc		✓	✓	✓	✓
STD 7016		✓	✓		
STD 9005		✓			
TB chene doré		✓	✓	✓	✓
TB chene foncé		✓	✓	✓	+ de délai
TB acajou		✓	✓	✓	+ de délai
DM 716					✓
DM 905					
DM 739					
DM 724					
N2100					
Autres RAL		✓	✓	✓	✓
Plaxage					

		Hublots			
		Madrid	Lisbonne	Prague	Casablanca
P1 PVC rond		✓	✓	✓	✓
P2 PVC carré		✓	✓	✓	✓
P3 PVC rectangle		✓	✓	✓	✓
A1 ALU rond		✓	✓	✓	✓
A2 ALU carré		✓	✓	✓	✓
A3 ALU rectangle		✓	✓	✓	✓
I1 ALUNOX rond		✓	✓	✓	✓
I2 ALUNOX carré		✓	✓	✓	✓
I3 ALUNOX rectangle		✓	✓	✓	✓
I4 ALUNOX Line		✓	✓	✓	✓
I5 ALUNOX Arc		✓	✓	✓	✓
I6 ALUNOX Arc Sectio		✓	✓	✓	✓
I7 ALUNOX Sigma		✓	✓	✓	✓
I8 ALUNOX Carré minéral		✓	✓	✓	✓
I9 ALUNOX demi-lune verticale		✓	✓	✓	✓
PC Petit Carré		✓	✓	✓	✓
SC1 Sans Contour Carré					✓
SC2 Sans Contour Line					
SV Section Vitrée					✓

		Décors			
		Madrid	Lisbonne	Prague	Casablanca
D1 ALUNOX rectangle		✓	✓		✓
D2 ALUNOX minéral		✓	✓		✓
D3 ALUNOX bizauté		✓	✓		✓
D4 ALUNOX ovoïde		✓	✓		✓
D5 ALUNOX numéro		✓			✓
D6 ALUNOX carré		✓	✓		✓
D7 ALUNOX ligne		✓	✓		✓
D8 Bois frêne		✓			✓
D9 Arc Sectio		✓			
T1 à T10 Tôle découpe laser		✓			

** Existe en finition lisse

Portes battantes

Composée de deux vantaux ou plus, l'ouverture de cette porte nécessite un espace libre en permanence correspondant à la zone de passage de chaque battant. Chaque porte est indépendante. Si elle nécessite un débordement extérieur, elle permet l'utilisation maximum du garage. Votre avantage : cette installation privilégie donc l'optimisation de l'espace intérieur et peut être facilement motorisée.



LISBONNE
p.26

Porte 2 vantaux, Imposte avec hublots P3, Remplissage Modèle LISBONNE, STD 7016, option clapet boîte aux lettres

→ *Incontournable*



Style Atelier

- Possibilité d'intégrer des traverses intermédiaires supplémentaires
- Maisons, garages, dépendances, ateliers, devantures de magasin...
- Les portes à vantaux apportent la solution pour optimiser l'espace utile.

→ *Large gamme*
Décors alunox et Hublots adaptables
Voir p.38 et p.42

Vérifier la faisabilité avec votre conseiller

DESRIPTIF TECHNIQUE

→ **Les portes à vantaux apportent la solution pour optimiser l'espace utile**

Conception sur mesure à 1, 2, 3 ou 4 vantaux elles s'adaptent à toutes les configurations.

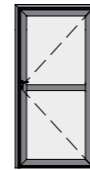

Porte 1 vantail ouvrant à la française

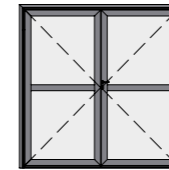

Porte 2 vantaux ouvrant à la française

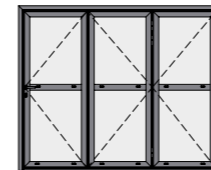

Portes repliables 3 vantaux

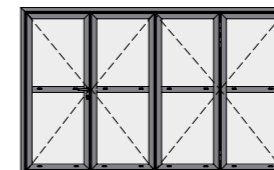

Portes repliables 4 vantaux

→ *Imposte*

Ses combinaisons multiples permettent de réaliser des châssis composés avec imposte et parties latérales fixes.

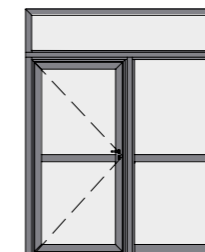

Porte 2 vantaux, semi-fixe, Remplissage Modèle RIO, Laquée RAL 7033, Hublot I1

LES + PRODUITS

- Ossature en aluminium.
- Verrous haut et bas avec tige inox.
- Articulation sur paumelles réglables dans les 3 sens.
- Couleurs thermolaquées garanties 10 ans.

■ Les portes battantes

La porte de garage "**Battante**" est une référence nationale, un modèle incontournable de la tradition, que **Sectio-tech**, fabricant français de portes de garage sur mesure se devait de moderniser en offrant un large choix de modèles en aluminium.

Le placement du vantail de service est important et il convient de bien le choisir en fonction des caractéristiques de la maison et de son utilisation au quotidien. Son ouverture se fait naturellement vers l'intérieur, poussant droit ou gauche, mais vous pouvez également opter pour une ouverture vers l'extérieur, tant que celle-ci ne déborde pas sur la voie publique.



Porte battante 1 vantail remplissage modèle RIO, laquée RAL 7030, Hublot SC2

→ *Porte battante 1 vantail*

- Le portillon adjacent à votre porte de garage sectionnelle.
- Harmonisation parfaite, remplissage panneau identique à votre porte, alignement des sections.
- Hublots et décors Alunox en harmonie.

DESRIPTIF TECHNIQUE

→ Sécurité

- Les 2^{ème}, 3^{ème} et 4^{ème} vantaux se ferment avec des verrous hauts et bas.
- Sécurité max* : serrure 5 points à crochets + Crémone pompier en option sur le 2^{ème} vantail
- Le vantail de service muni d'une serrure 1, 3 ou 5 points, d'un cylindre de sécurité anti-perçage, anti-crochetage

* Attention : le nombre de points de fermeture peut être restreint selon la hauteur de porte.



Porte 3 vantaux, remplissage modèle RIO STD 7016, Hublot P3 laqué

→ Solidité de la structure

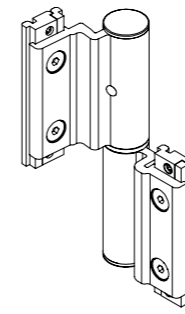

Porte sur paumelles à clamer, en aluminium extrudé avec rupture de pont thermique.

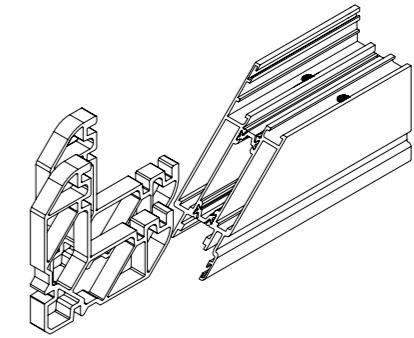

Dormant épaisseur 50 mm / Assemblage par coupe d'onglet avec équerrés vissés.

→ Étanchéité

Par joint sur vitrage. Double joint de battue périphérique (joint tournant). Joint brosse en partie basse pour seuil plat.

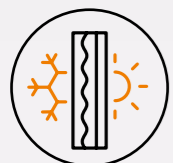

Rupture de pont thermique

■ Serrure 3 points

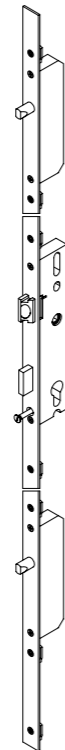

À Pènes ronds

■ Gâches Verrou semi-fixe



Gâche centrale réglable

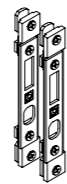

Kit gâches réglables hautes et basses

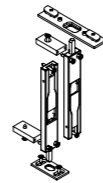

Kit verrou semi-fixe + gâches réglables

■ Serrure 5 points



À Crochets

→ Options

- Carré 8 cm
- Gâche électrique
- Crémone pompier
- Hublots
Tous nos modèles p.34
- Décors
Tous nos modèles p.38
- Bloque-porte

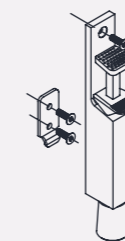
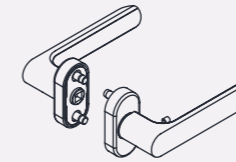

→ Traitement de surface

- ANODISATION : classe 15
Qualité QUALANOD-EWAA-EURAS, selon la norme NFA 91450
- THERMOLAQUAGE
Laquage 80 microns
Qualité Marine, label QUALICOAT



→ Grand choix de remplissage

Feuillure pouvant recevoir un vitrage, ou un panneau plein, ou encore un panneau décoratif de menuiserie (assorti à votre porte d'entrée par exemple)

Portes atypiques

> RIO
p.14

→ **Technique**

Avec moulures

Affleurante

Porte Cochère



■ Porte Affleurante

Une porte de garage qui se fondera parfaitement avec la façade de votre maison pour un rendu invisible.

→ Consultez notre bureau d'études pour la faisabilité suivant votre bardage.



■ Sectio avec moulures



■ Porte cochère





Duos - Trios

Jouez l'accord parfait en harmonisant votre porte de garage avec l'esthétique de votre portail et de votre porte d'entrée.

Avec **Sectio-tech** vous trouverez des solutions d'ensemble aussi astucieuses que design !



→ **Notre gamme Décors**



DÉCOR BOIS FRÊNE

▪ Réf. : **D8**

Réalisation
sur-mesure
de décors Alunox
selon vos souhaits

→ **Notre gamme Aluminium brossé**



DÉCOR ALUNOX / MINÉRAL

▪ Réf. : **D2**



DÉCOR ALUNOX OVOÏDE

▪ Réf. : **D4**



DÉCOR ACCESS NUMÉRO

▪ Réf. : **D5**



DÉCOR ALUNOX BIZAUTE

▪ Réf. : **D3**

→ **Notre gamme Hublot**



HUBLOT & DECOR ARC SECTIO

▪ Réf. : **D9 / I6**



HUBLOT LINE INOX

▪ Réf. : **I4**



HUBLOT CARRÉ MINÉRAL ALUNOX

▪ Réf. : **I8**



HUBLOT MINI CADRE ALUNOX

▪ Réf. : **I1**

Réalisations

À chaque porte correspond une tonalité,
un style, un trait de caractère de votre habitation



Modèle RIO Latérale, STD Blanc, Hublot I2



Modèle RIO Plafond, Laquée RAL 9005



Modèle RIO Plafond, STD 7016, Hublot sans contour SC2



Modèle RIO Plafond, STD Blanc, portillon intégré, Hublot I2



Modèle RIO Plafond, STD 7016



Porte 2 Vantaux, Remplissage PRAGUE, Laquée RAL 5003



Modèle RIO Plafond, STD 7016, Décor D1

Réalisations

À chaque porte correspond une tonalité,
un style, un trait de caractère de votre habitation



Modèle PRAGUE plafond, Laquée RAL 5003



Modèle RIO Plafond, STD 7016, Portillon intégré, Hublot I6



Modèle RIO Latérale, STD 7016, Imposte vitrée



Porte Cochère Modèle MILAN, Laquée RAL 9005, Hublot PC



Modèle LISBONNE Plafond, STD 7016

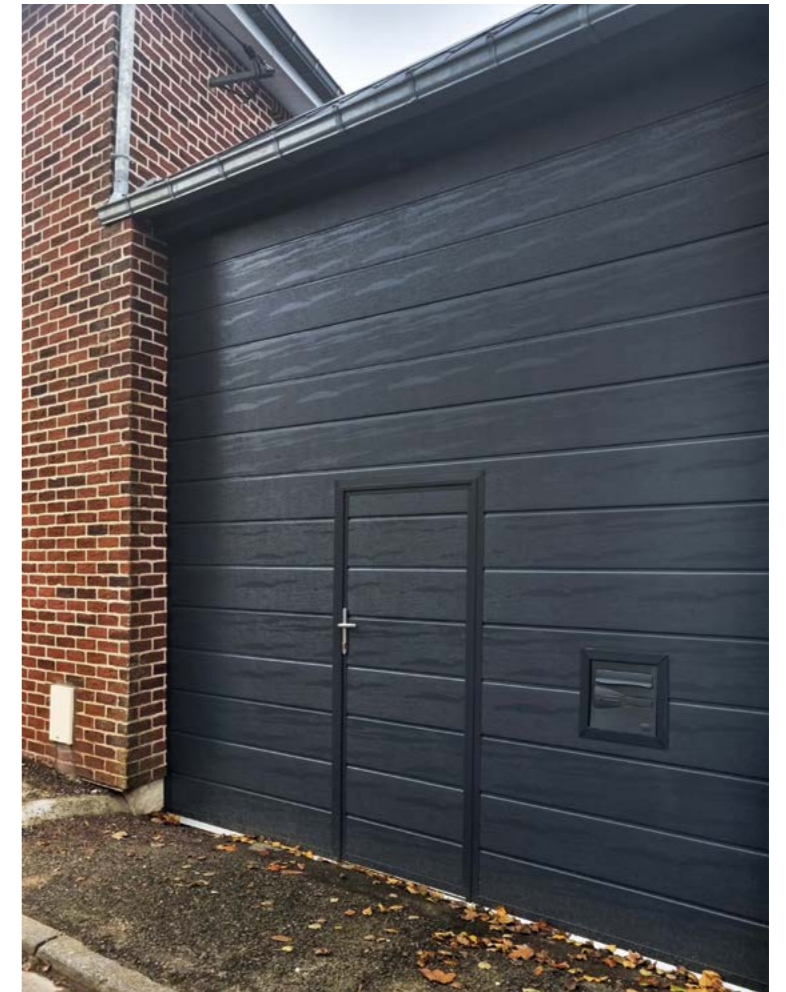

Modèle LISBONNE bardage fixe, STD 7016, Portillon intégré & Boite aux lettres

Réalisations

À chaque porte correspond une tonalité,
un style, un trait de caractère de votre habitation



Modèle RIO Plafond, RAL 7016, Hublot I9



Modèle BERLIN Plafond, Laquée RAL 7016



Modèle LISBONNE Plafond, Laquée RAL 6021



Modèle RIO Plafond, STD 7016, Portillon intégré, Hublot P3

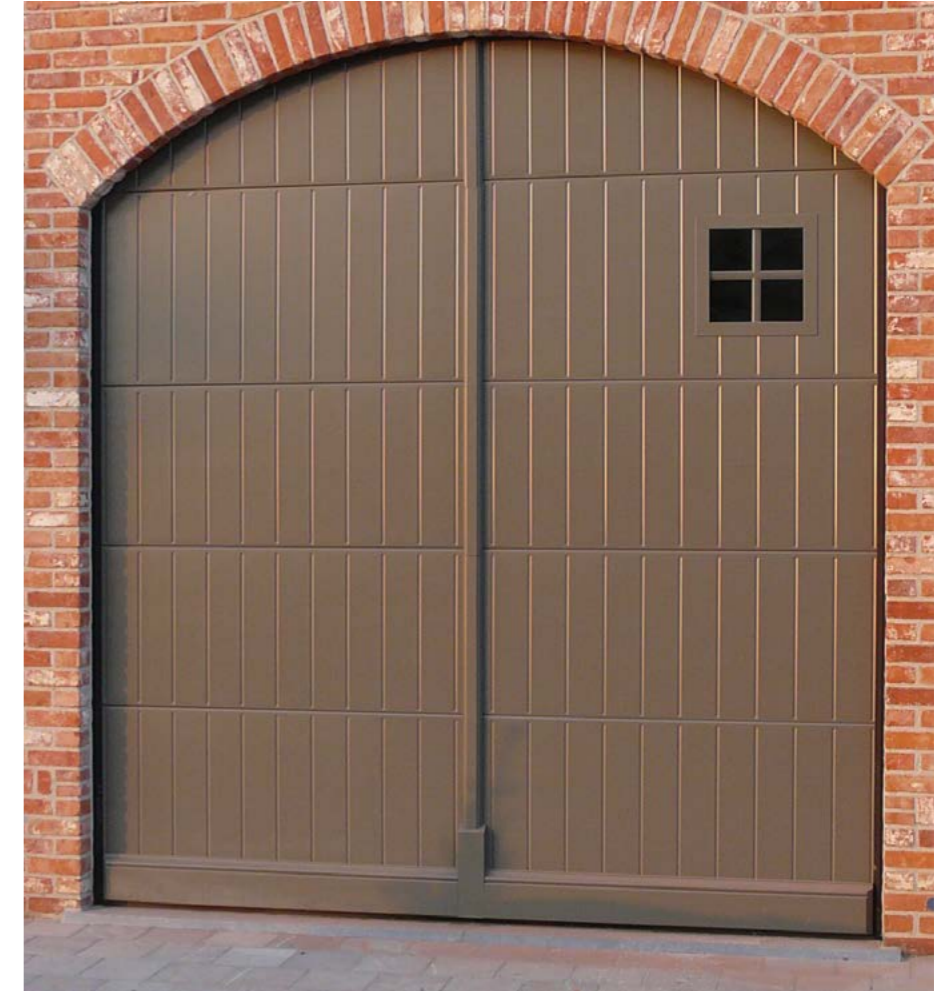

Porte Cochère Modèle MILAN Plafond, Laquée RAL 7006, Hublot PC



Modèle LISBONNE Plafond, Laquée RAL 8019



→ Sectio tech
c'est aussi :
Portes sectionnelles
industrielles & automatiques

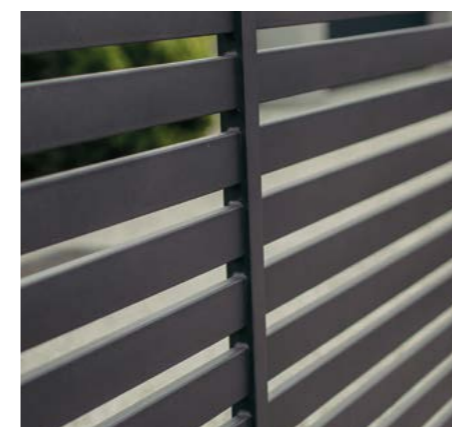

→ Sectio tech
c'est également :
▪ Portail battant,
coulissant ou
autoportant
▪ Garde-corps
▪ Carport
▪ Clotûres
▪ Motorisation



sectio·tech
Créateur d'ouverture

Faites confiance à notre installateur agréé :
il vous fournira une étude gratuite, un devis
détaillé ainsi que les infos techniques de
votre projet d'aménagement.

Votre porte Sectio sera installée dans les
règles de l'art ! C'est la garantie d'une
longévité sans faille !

Votre installateur agréé :



Photos et textes non contractuels. Les couleurs et photos
présentées ne permettent pas de restituer fidèlement le rendu
réel des laquages. Dans un souci constant d'amélioration,
Sectio-tech se réserve le droit à tout moment et sans préavis de
modifier les caractéristiques techniques de ses produits.

MADE IN
HAUTS-DE-FRANCE

sectio-tech.com